



# LINK BAR



androidtv  Google Assistant

## KÄYTTÖOHJE

---

## TÄRKEITÄ TURVAOHJEITA

### **Varmista verkkojännite ennen käyttöä**

JBL LINK BAR (soundbar) on suunniteltu käytettäväksi 100-240 voltin, 50/60 Hz vaihtovirtajännitteellä. Jos tuote liitetään muuhun kuin sen suunniteltuun verkkojännitteeseen, olemassa on turvallisuus- ja tulipalovaara ja laite voi vaurioitua. Mikäli sinulla on kysyttävää tietyn mallin jännitevaatimuksista tai alueen verkkojännitteestä, ota yhteyttä laitteen myyneeseen liikkeeseen ennen laitteen kytkemistä verkkovirtaan.

### **Älä käytä jatkojohtoja**

Turvallisuusriskien välttämiseksi käytä vain laitteen mukana tullutta virtajohtoa. Emme suosittele jatkojohtojen käyttöä tuotteen kanssa. Kuten muidenkin sähkölaitteiden kanssa, älä vedä johtoja mattojen alitse tai aseta niiden päälle painavia esineitä. Vahingoittuneet virtajohdot pitäisi vaihtaa välittömästi valtuutetun huoltokeskuksen toimesta tehdasmääritykset täyttäviin johtoihin.

### **Käsittele virtajohtoa varoen**

Kun irrotat virtajohtoa pistorasiasta, vedä aina pistokkeesta, älä koskaan johdosta. Jos et aio käyttää kaiutinta pitkään aikaan, irrota johto pistorasiasta.

### **Älä avaa koteloa**

Tuotteen sisällä ei ole komponentteja, joita peruskäyttäjä pystyy huoltamaan itse. Kotelon avaaminen voi aiheuttaa sähköiskun vaaran, ja kaikki tuotteeseen tehdyt muutokset mitätöivät takuun. Jos vettä valuu vahingossa laitteen sisälle, irrota se välittömästi pistorasiasta ja kysy neuvoa valtuutetusta huollosta.

# SISÄLLYSLUETTELO

---

## TÄRKEITÄ TURVAOHJEITA 2

---

## 1 JOHDANTO 4

---

## 2 PAKKAUKSEN SISÄLTÖ 4

---

## 3 TUOTTEEN YLEISKUVAUS 4

- 3.1 YLÄPANEELI & ETUPANEELI 4
- 3.2 TAKAPANEELI 5
- 3.3 KAUKOSÄÄDIN 5

---

## 4 ASENNUS 6

- 4.1 ASETA LINK BAR PÖYDÄLLE 6
- 4.2 LINK BAR -LAITTEEN KIINNITTÄMINEN SEINÄLLE 6

---

## 5 LINK BAR -LAITTEEN YHDISTÄMINEN 7

- 5.1 YHDISTÄ TELEVISIOON HDMI-KAAPELILLA (SUOSITELTU LIITÄNTÄTAPA) 7
- 5.2 MUIHIN LAITTEISIIN YHDISTÄMINEN 7

---

## 6 ASENNUS 7

- 6.1 LINK BAR -LAITTEEN MÄÄRITYS 7
- 6.2 KYTKE VIRTA JBL SW10-SUBWOOFERIIN (MYYDÄÄN ERIKSEEN) 8
- 6.3 PARILIITOS LANGATTOMAN JBL SW10 SUBWOOFERIN KANSSA (VALINNAINEN) 8

---

## 7 PUHUMINEN GOOGLE ASSISTANT -AVUSTAJALLE 9

- 7.1 AKTIVOI TOIMINTOSANA 9
- 7.2 ESIMERKKEJÄ ÄÄNIKOMENNOISTA, JOTKA TOIMIVAT LINK BAR-LAITTEELLA 9

---

## 8 LINK BAR -LAITTEEN KÄYTTÖ 9

- 8.1 ANDROID TV 9
- 8.2 GOOGLE ASSISTANT 9
- 8.3 GOOGLE PLAY -KAUPPA 9
- 8.4 TOISTA VIDEOITA TAI MUSIIKKIA CHROMECASTILLA 9
- 8.5 TOISTA MUSIIKKIA BLUETOOTHIN AVULLA 10
- 8.6 ÄÄNIASETUKSET 10
- 8.7 LIITÄ KAUKOSÄÄDIN UUELLEEN, JOS KAUKOSÄÄTIMEN YHTEYS ON KATKAISTU 10

---

## 9 OHJELMISTOPÄIVITYS 10

---

## 10 TEHDASASETUSTEN PALAUTTAMINEN 10

---

## 11 TEKNISET TIEDOT 11

---

## 12 VIANMÄÄRITYS 11

---

## 13 VAATIMUSTENMUKAISUUS 12

---

## 14 TAVARAMERKIT 12

---

## 15 AVOIMEN LÄHDEKOODIN LISENSITIEDOT 12

---

# 1 JOHDANTO

Kiitos, että olet hankkinut JBL LINK BAR -laitteen. JBL LINK BAR on ääniaktivoituva soundbar-äänijärjestelmä, jossa on sisäänrakennettuna Android TV ja Google Assistant. Suosittelemme käyttämään muutaman minuutin tämän käyttöoppaan lukemiseen, josta löydät tuotekuvauksen sekä vaiheittaiset ohjeet tuotteen asentamiseen ja käytön aloittamiseen. Varmista, että olet lukenut ja ymmärtänyt kaikki turvallisuusohjeet ennen kuin käytät tuotetta.

**Tuotteelle voi olla saatavilla tärkeä ohjelmistopäivitys. Yhdistä tuote ohjeiden avulla internetiin, jolla varmistetaan, että tuotteen ohjelmisto on ajan tasalla.**

Muotoilua ja teknisiä tietoja voidaan muuttaa ilman erillistä ilmoitusta.

Jos sinulla on kysyttävää tästä tuotteesta, asennuksesta tai toiminnasta, ota yhteyttä JBL-jälleenmyyjään tai asiakaspalveluun, tai käy kotisivuillamme osoitteessa [www.jbl.com](http://www.jbl.com).

# 2 PAKKAUKSEN SISÄLTÖ

Poista pakkaus varovasti ja tarkista, että seuraavat osat löytyvät paketista. Jos jokin osa on vahingoittunut, älä käytä sitä vaan ota yhteyttä jälleenmyyjään tai asiakaspalveluun.

## Pääyksikkö

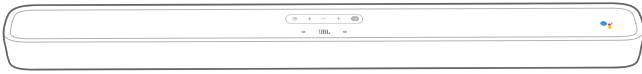

## Kauko-ohjain (2 AAA-paristoa)

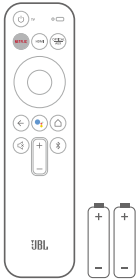

## Virtajohto\*

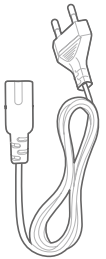

\* Virtajohtojen määrä ja liitäntätyyppi vaihtelee alueittain.

## HDMI-kaapeli



## Seinäasennuksen kannattimet

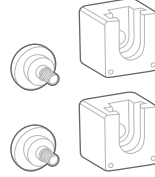

## Tuotetiedot ja opas seinälle asennukseen



# 3 TUOTTEEN YLEISKUVAUS

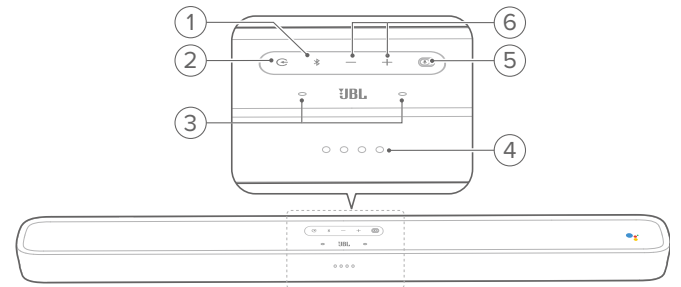

## 3.1 Yläpaneeli & etupaneeli



### 1. (Bluetooth-painike)

- Paina siirtyäksesi Bluetooth-pariliitostilaan, jos muita laitteita ei ole liitetty.
- Käynnistä Bluetooth-äänitila, jos älypuhelin/taulutietokone on jo liitetty.
- Paina ja pidä painetuna päästäksesi Bluetooth-hakutilaan uusi / uudelleen pariliitettävä kaukosäädin.

### Bluetooth-merkkivalo

	Valkoinen (vilkkuu)	Parin muodostaminen käynnissä
	Valkoinen (jatkuva)	Kytetty

## 2. ↻

- Valitse lähteen tulotila: **HOME / HDMI 1 / HDMI 2 / HDMI 3 / Optinen / Aux / Bluetooth**.

## 3. Far field -mikrofoni

## 4. LED-merkkivalo

○ ○ ○ ○	Valkoinen (hitaasti vilkkuva)	Kuuntelu
☀ ☀ ☀ ☀	Valkoinen (nopeasti vilkkuva)	Vastaaminen
● ● ● ●	Kellanuskea (jatkuva)	Mikrofoni mykistetty

## 5. PrivacySwitch™

- Vaihda mykistääksesi tai poistaaksesi mikrofonin mykistykseen.

## 6. - / + (Äänenvoimakkuus)

- Paina nostaaksesi tai laskeaksesi äänenvoimakkuutta.
- Paina ja pidä alhaalla vähentääksesi tai lisätäksesi äänenvoimakkuutta yhtäjaksoisesti.

## 3.2 Takapaneeli

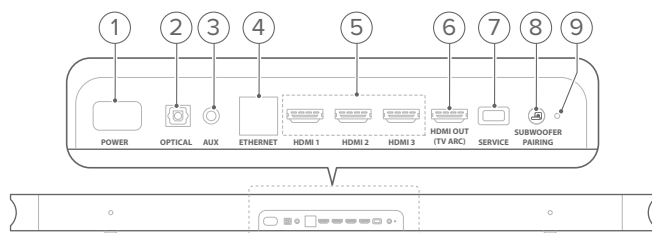

## 1. VIRTA

- Yhdistä virtajohto, ja yhdistä virtajohto sitten verkkovirtaan.

## 2. OPTINEN (tulo)

- Yhdistä TV:si tai digitaalisen laitteesi optiseen audiolähtöön.

## 3. AUX (tulo)

- Yhdistä audiolaitteeseen (3,5 mm:n liitin).

## 4. ETHERNET

- Liitä internetiin.

## 5. HDMI 1 / HDMI 2 / HDMI 3 (tulo)

- Kytke digitaalisen laitteen **HDMI**-lähtöön.

## 6. HDMI LÄHTÖ (TV ARC)

- Yhdistä televisiosi **HDMI (ARC)** -tuloon.

## 7. HUOLTO (vain huoltomekaanikolle)

## 8. SUBWOOFERIN PARINMUODOSTUS

- Paina siirtyäksesi subwooferin parinmuodostustilaan.

## 9. SUBWOOFERIN PARINMUODOSTUS MERKKIVALO

## 3.3 kaukosäädin

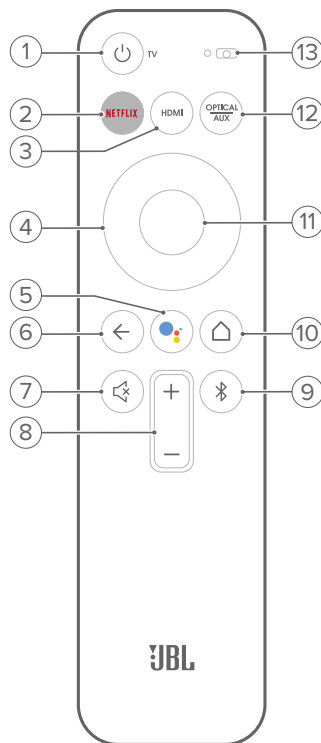

## 1. TV

- Kytke TV päälle/pois päältä.

## 2. NETFLIX

- Käynnistä Netflix-sovellus.

## 3. HDMI

- Valitse **HDMI 1 / 2 / 3** tulonlähteeksi soundbarille.

## 4. Suuntaohjain

## 5. ●●●●

- Paina aktivoiaksesi Google Assistant.

## 6. ←

- Palaa edelliselle näytölle.

## 7. 🔇

- LINK BAR -äänien mykistäminen / mykistykseen poisto.

## 8. + / - (Äänenvoimakkuus-painikkeet)

- Suurena tai pienennä äänenvoimakkuutta.

## 9. 📶

- Lyhyt painallus siirtyäksesi Bluetooth-pariilitilaan, jos muita laitteita ei ole liitetty.
- Käynnistä Bluetooth-äänitila, jos älypuhelin/taulutietokone on jo liitetty.

## 10. 🏠 Home (Koti) -painike

- Palaa aloitusnäyttöön.

## 11. OK

- Paina vahvistaaksesi valinta.

## 12. OPTICAL AUX

- Vaihda optinen / AUX tulolähteeksi.

## 13. Mikrofoni

# 4 ASENNUS

## 4.1 Aseta LINK BAR pöydälle

Aseta LINK BAR kumitassuilleen vakaalle ja tasaiselle pinnalle.

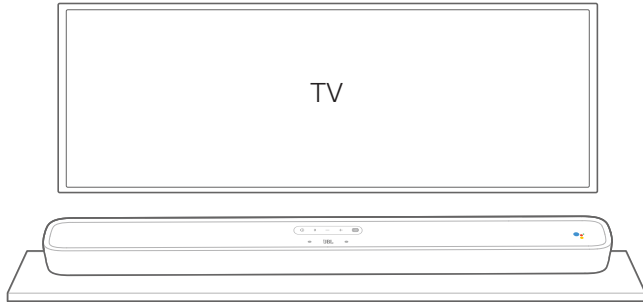

### HUOMAUTUKSIA:

- Poista mahdolliset häiriöt LINK BAR -laitteen molemmilta puolilta, jotta sivulla oleva bassoportti voi reagoida oikein.
- Vältä häiriöitä, pidä langattomat laitteet 0,3 - 0,9 m (1-3 jalan) päässä LINK BAR -laitteesta.
- Varmista, että lähellä on verkkovirtapistoke.
- Älä aseta esineitä LINK BAR -laitteen päälle.

## 4.2 LINK BAR -laitteen kiinnittäminen seinälle

1. Kiinnitä paperinen seinälle asennusopastin teipillä seinään. Työnnä kynän kärki keskikohdan läpi seinään merkitäksesi paikan kannattimelle, ja poista paperi.
2. Pidä vähintään 50 mm (2") etäisyydellä televisiosta.
3. Käytä sopivaa poranterää, poraa reikä kunkin piirretyn merkin kohdalle.

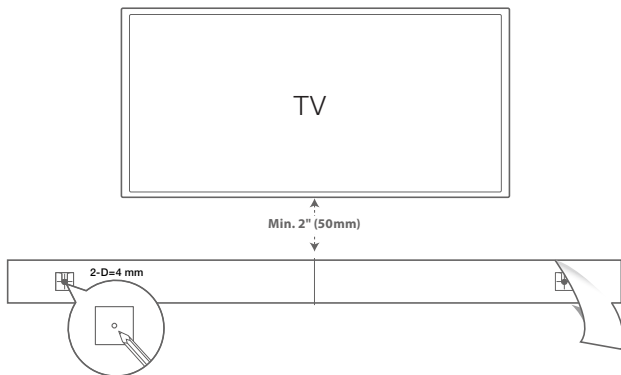

4. Ruuvaa seinäkiinnikkeet kynällä merkien kohdalle.

5. Ruuvaa kierteillä oleva asennustappi LINK BAR -laitteen taakse.

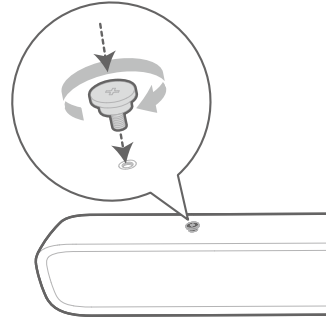

6. Nosta LINK BAR seinään asennetuille kannattimille.

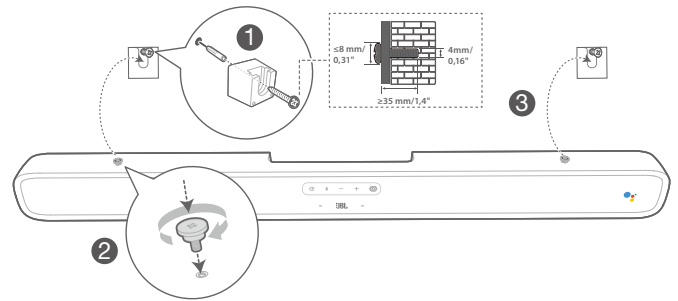

### HUOMAUTUKSIA:

- Varmista ennen kiinnittämistä, että seinä pystyy kannattelemaan yksikön painon.
- Asenna vain pystysuoraan seinään.
- Kiinnittäessäsi seinään vältä korkeita lämpötiloja ja ilmankosteutta.
- Yhdistä kaapelin yksiköstä ulkoisiin laitteisiin ennen kuin asennat sen seinälle.
- Varmista, että virtajohto on irrotettu pistorasiasta ennen asennusta. Muuten se voi aiheuttaa sähköiskun.
- Ennen kuin kytket virtajohdon LINK BAR -laitteesta pistorasiaan, varmista, että kaikki komponenttien väliset liitännät on kytketty.
- Ennen kun siirrät laitetta, varmista, että olet irrottanut virtajohdon.

## 5 LINK BAR -LAITTEEN YHDISTÄMINEN

### HUOMAUTUKSIA:

- Jos haluat kuulla äänen vain LINK BAR -laitteesta, aseta TV-ääniasetukset tukemaan ulkoista kaiutinta ja ota TV:n sisäiset kaiuttimet pois käytöstä.
- Ennen kuin luot tai muutat kytkentöjä, varmista, että kaikki laitteet ovat irti verkkovirrasta.

### 5.1 Yhdistä televisioon HDMI-kaapelilla (suositeltu liitännätapa)

Yhdistä pakkauksessa tullut HDMI-kaapeli LINK BAR -laitteen takapaneelin **HDMI OUT (TV ARC)** -liitännästä televisiosi **HDMI IN (ARC)** -liitännään.

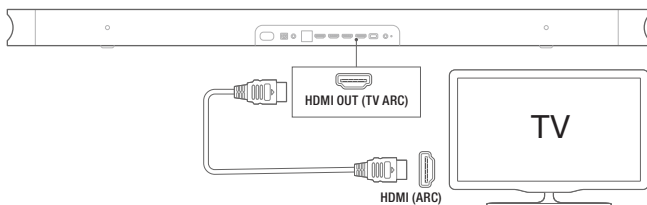

### HUOMAUTUKSIA:

- HDMI-kytkentä tukee digitaalista audiota ja videota yhdellä liitännällä. Se on paras tapa yhdistää LINK BAR -laitteeseen.
- Jos TV:ssäsi on **HDMI ARC** -liitännä, voit kuulla TV:n äänen LINK BAR -laitteen kautta käyttämällä yhtä HDMI-kaapelia.
- Tämä HDMI-liitännä tarvitaan, jos aiot liittää muita videolaitteita LINK BAR -laitteen tuloihin TV:n kautta katseltaviksi.
- Kytke HDMI-CEC-toiminto päälle televisiossa. HDMI-CEC on ominaisuus, jonka avulla HDMI:n kautta kytkettyjä CEC-laitteita voi ohjata samalla kauko-ohjaimella.

### 5.2 Muihin laitteisiin yhdistäminen

#### HDMI-kaapelit (suositeltu liitännä)

Liitä digitaalinen laite, kuten digisovitin, DVD-/Blu-ray-soitin tai pelikonsoli, LINK BAR -laitteeseen yhden HDMI-liitännän kautta. Yhdistä HDMI-kaapeli LINK BAR -laitteen takana olevasta **HDMI IN** -liitännästä digilaitteesi **HDMI OUT** -liitännään.

Paina **G** painiketta LINK BAR -laitteen yläpaneelista tai kaukosäätimen painiketta valitaksesi **HDMI** -tilan.

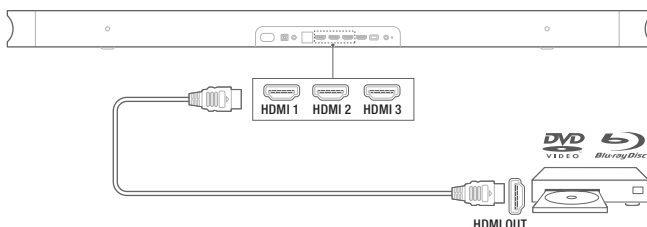

### HUOMAA:

- Laite toimii parhaiten, kun valitset High-Speed (tyyppi 2) HDMI-kaapelin, katso lisätietoja HDMI-kaapelin määrittymistä.

### Optiset tai analogiset audiokaapelit (myydään erikseen)

Liitä LINK BAR -laitteen **OPTINEN** tai **AUX**-liitin lähdelaitteen **OPTICAL OUT** tai **AUDIO OUT**-liitännään.

Paina **G** painiketta LINK BAR -laitteen yläpaneelista tai **OPTICAL AUX** kaukosäätimen painiketta valitaksesi **OPTISEN** tai **AUX** -tilan.

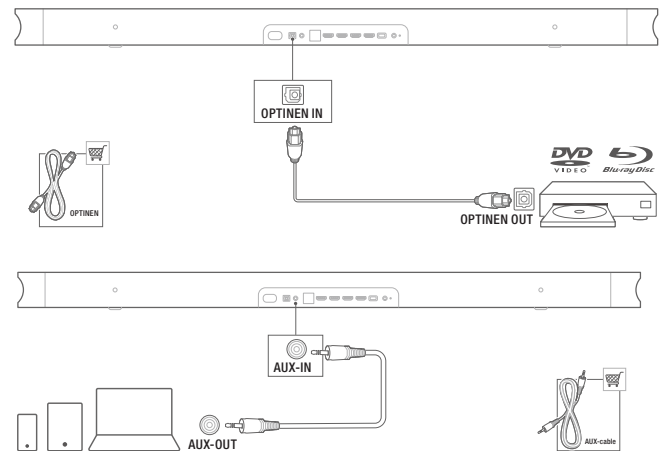

## 6 ASENNUS

### 6.1 LINK BAR -laitteen määrittäminen

1. Varmista, että LINK BAR on jo liitetty television **HDMI IN (ARC)** -liitännään HDMI-kaapelilla ja laita televisio päälle.
2. Kytke Ethernet-kaapeli (suositeltu liitännä). Liitä LINK BAR Internet-reitittimeen Ethernet-kaapelilla (ei sisälly toimitukseen). Jos et käytä Ethernet-yhteyttä, asennuksen aikana voit valita yhteyden langattomaan verkkoon.
3. Kytke virtajohdon toinen pää LINK BAR -laitteen takana olevaan **POWER**-liittimeen.
4. Kytke virtajohdon toinen pää pistorasiaan.

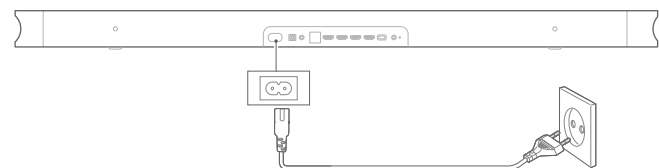

5. Paristojen asettaminen ennen kauko-ohjaimen käyttöä (AAA-paristot x 2).



Liu'uta paristojen kansi nuolen suuntaan, kunnes se on kokonaan irti. Aseta 2 AAA-paristoa (1,5 V) niin, että

napaisuus on oikein. Liu'uta paristojen kansi takaisin paikalleen.

6. Yhdistä kaukosäädin laitteen käyttöönoton yhteydessä. Asennuksen aikana laite kehottaa kytkemään kauko-ohjaimen. Aseta kaukosäädin pariliitostilaan pitämällä kaukosäätimen **HOME + BACK** -painikkeita painettuna kolmen sekunnin ajan. Kun kaukosäädin on pariliitetty onnistuneesti, näet siitä ilmoituksen. Jos näet virheilmoituksen, yritä uudelleen.

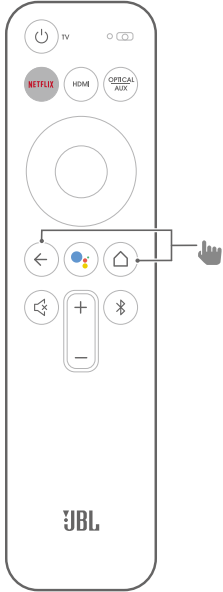

7. Jatka Android TV:N asetusten seuranta televisiossa.



## 6.2 Kytke virta JBL SW10-subwooferiin (myydään erikseen)

1. Kytke virtajohdon toinen pää subwooferin takana olevaan **POWER**-liittimeen.
2. Kytke virtajohdon toinen pää pistorasiaan.

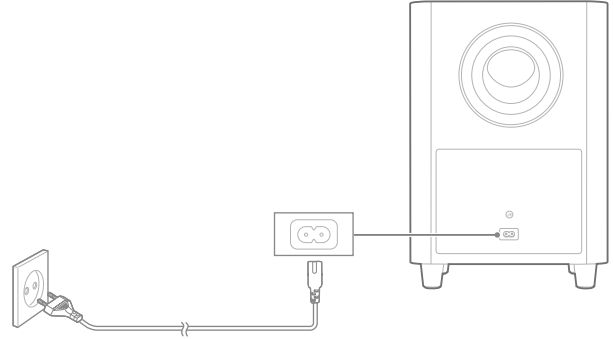

## 6.3 Pariliitos langattoman JBL SW10 subwooferin kanssa (valinnainen)

Manuaalinen yhdistäminen subwooferiin:

1. Kytke virta sekä LINK BAR -laitteeseen että langattomaan SW10 Subwooferiin.
2. Paina LINK BAR -laitteen **SUBWOOFER PARINMUODOSTUS** -painiketta ja **PARINMUODOSTUS** -painiketta subwooferissa siirtyäksesi parinmuodostustilaan.

Langaton JBL SW10 subwoofer (myydään erikseen) muodostaa automaattisesti yhteyden LINK BAR -laitteeseen, jos molemmat laitteet on pariliitetty aiemmin. Jos pariliitos on onnistunut, valkoinen LED-merkkivalo sekä LINK BAR -laitteessa että SW10-subwooferissa syttyy palamaan.

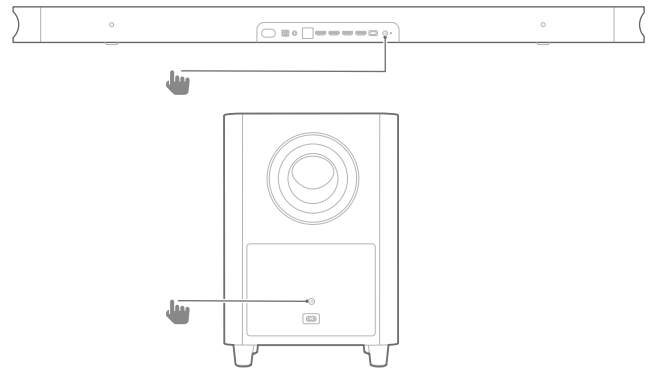

### Subwooferin LED-merkkivalo

○	Valkoinen (jatkuva)	Kytetty
☀	Valkoinen (vilkkuu nopeasti)	Parin muodostaminen käynnissä
🌑	Valkoinen (vilkkuu hitaasti)	Katkaistu



## 7 PUHUMINEN GOOGLE ASSISTANT -AVUSTAJALLE

LINK BAR -laitteessa on sisäänrakennettu Google Assistant -avustaja. Voit pyytää LINK BAR -laitetta soittamaan suosikkivideoita tai musiikkia, saada vastauksen, hallita jokapäiväisiä tehtäviä ja hallinnoida kodin älylaitteita helposti äänelläsi.

### 7.1 Aktivoi toimintosana

Sano aina toimintosana "Hey Google" tai "OK Google" ennen pyyntöäsi.

→ LINK BAR reagoi asianmukaisesti.



#### HUOMAUTUKSIA:

– Viimeisimmät äänikomennot löydät osoitteesta [assistant.google.com](https://assistant.google.com)

Voit myös painaa kauko-ohjaimen  painiketta aktivoiaksesi Google Assistant -avustajan ja esittää pyyntösi (kun painiketta painetaan, ei ole tarpeen sanoa toimintosanaa). LINK BAR reagoi asianmukaisesti.

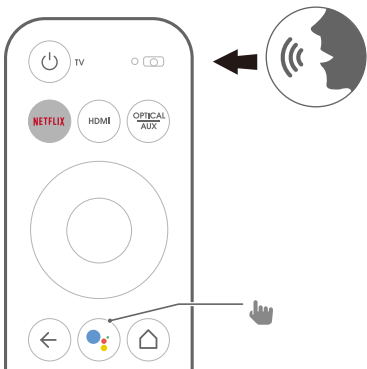

### 7.2 Esimerkkejä äänikomennoista, jotka toimivat LINK BAR-laitteella

Häilytykset ja ajastimet	Aseta ajastin 5 minuutiksi, pysäytä ajastin
Vastaukset	Kuinka monta litraa on gallonassa?
Kalenteri	Milloin minulla on seuraava tapaaminen?
Laitteen toiminnot ja asetukset	Laita Bluetooth päälle
	Vaihda HDMI 1
	Nosta äänennoimakkuutta 5 %
Moni-dialogi kyselyt	K1: Ranskan väkimäärä?
	K2: entä Englannin?
Paikalliset tiedot & navigointi	Missä on lähin leipomo?
Netflix	Toista "Stranger Things" Netflixissä
Henkilökohtaiset vastaukset	Näytä lentoni status
Personointi	Kerro hauska fakta
Muistutukset	Muistuta minua, että ostan maitoa klo 19
Ostokset	Lisää elokuvaliput ostoslistaan
Smart Home	Himmennä valaisin, laita valot päälle

## 8 LINK BAR -LAITTEEN KÄYTTÖ

### 8.1 Android TV

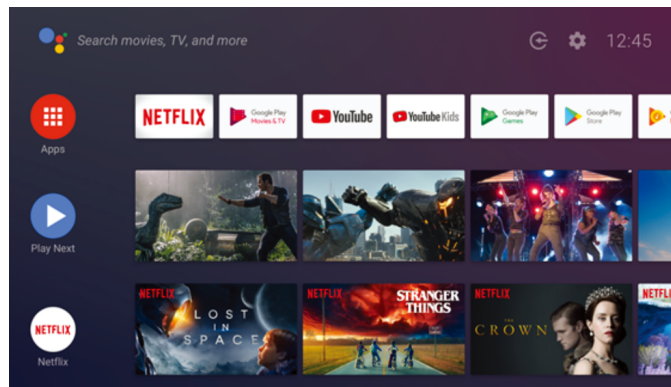

### 8.2 Google Assistant

Google Assistant on henkilökohtainen avustajasi, jolla on neljä päätoimintoa.

#### 1. Nauti viihteestä.

Toista suosikkiohjelmia, kappaleita ja elokuvia ja löydä uusia suosikkeja vain äänesi avulla.

#### 2. Hallinnoi älykotiasi

Käytä ääntäsi kotisi älylaitteiden hallintaan. Säädä lämpötilaa, valaistusta ja paljon muuta.

#### 3. Suunnittele päivääsi

Antamalla suostumuksesi saat apua asioihin, kuten kalenterin ylläpitoon, lentotietoihin tai työmatkaasi ja paljon muuta.

#### 4. Saa vastauksia

Saat vastauksia liittyen katsomaasi ohjelmaan ja paljon muuta. Kysy tietoja suosikkiohjelmista, hahmoista ja näyttelijöistä tai saa suosikkijoukkueesi viimeisimmät tulokset.

### 8.3 Google Play -kauppa

Voit ladata tuhansia sovelluksia ja digitaalista sisältöä Google Play -kaupasta.

### 8.4 Toista videoita tai musiikkia Chromecastilla

Koska Chromecast on sisäänrakennettuna LINK BAR -laitteeseen, voit toistaa videoita/musiikkia/iTunesia/podcasteja/soittolistoja yli 300 sovelluksesta LINK BAR -laitteella napauttamalla vain cast-painiketta. Chromecastin sovellukset löytyvät osoitteesta [chromecast.com/apps](https://chromecast.com/apps).

1. Kytke matkapuhelin/tabletti tai kannettava tietokone samaan verkkoon LINK BAR -laitteen kanssa.

2. Käytä Chromecastin kanssa yhteensopivaa sovellusta laitteissasi.

3. Paina  -kuvaketta sovelluksessa ja valitse LINK BAR.

4. Napauta "PLAY"-painiketta sovelluksessa.

#### HUOMAUTUKSIA:

– Käytä Google Home -sovellusta luodaksesi LINK BAR -laitteesta ja muista Chromecast-audiolaitteista ryhmiä soittaaksesi musiikkia useissa kotisi huoneissa samanaikaisesti.

## 8.5 Toista musiikkia Bluetoothin avulla

Voit yhdistää puhelimesi kolmella eri tavalla Bluetooth-äänentoistoon.

1. Napauta Bluetooth-painiketta LINK BAR -laitteessa.
2. Napauta Bluetooth-painiketta LINK BAR -kauko-ohjaimessa.
3. Mene aloitussivulta Asetuksiin > Liitetyt laitteet > Liitä laite Bluetooth-ääntä varten.

Tämä käynnistää Bluetooth-soittimen yhteysnäytön. Sieltä LINK BAR -laitteesi on nyt löydettävissä Bluetooth-audiolaitteena.

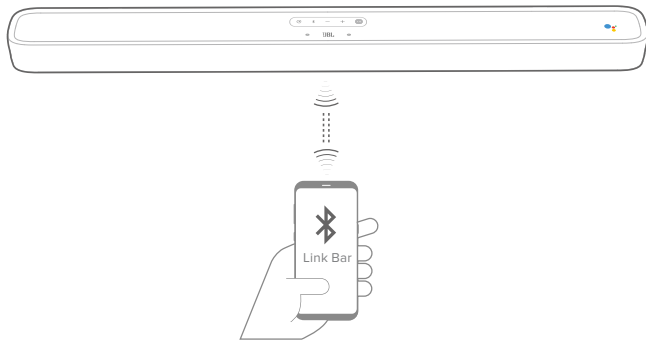
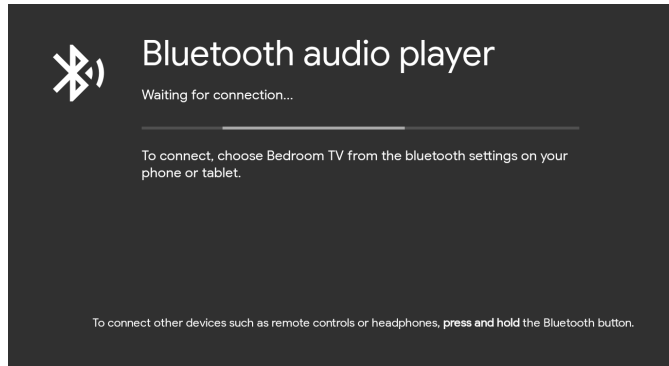

### HUOMAUTUKSIA:

- Bluetooth-yhteys menetetään, jos etäisyys LINK BAR -laitteen ja Bluetooth-laitteen välillä on yli 10 metriä (33 jalkaa).
- Elektroniset laitteet voivat aiheuttaa radiohäiriöitä. Sähkömagneettisia aaltoja tuottavat laitteet täytyy pitää poissa LINK BAR -pääyksikön läheltä, kuten mikroaaltouunit, langattomat LAN-laitteet, jne.

## 8.6 Ääniasetukset

Valitse videoosi tai musiikkiisi sopiva, valmiiksi määritetty äänitila:

- Mene asetusvalikkoon "Settings" ja valitse Sound option (Äänivaihtoehto).
- Valitse STANDARDI-tila, jos haluat nauttia alkuperäisestä äänestä.
- Voit myös valita erilaisia äänitiloja: musiikkia, elokuvia ja puhetta sen sisällön mukaan, jota haluat kuunnella.

## 8.7 Liitä kaukosäädin uudelleen, jos kaukosäätimen yhteys on katkaistu

Jos LINK BAR -kaukosäädin ei ole enää liitettyä laitteeseen, saat kaukosäätimen liitettyä uudelleen noudattamalla näitä vaiheita.

1. Jos haluat asettaa LINK BAR -laitteen pariliitostilaan, pidä LINK BAR -laitteen fyysistä Bluetooth-painiketta painettuna useita sekunteja.
2. Kun näyttöön ilmestyy 'searching for accessories' ("etsii lisävarusteita") tai "connect new device" ("yhdistä uusi laite"), paina ja pidä LINK BAR -kaukosäätimen HOME + BACK -painikkeita painettuna kolme sekuntia. Tämä asettaa kaukosäätimen pariliitostilaan.

Jos tämä onnistuu, näet LINK BAR -kaukosäätimen käytettävissä olevien kaukosäätimien luettelossa. Jos luettelossa on vain yksi kauko-ohjain, LINK BAR muodostaa automaattisesti yhteyden tähän kaukosäätimeen.

Jos käytettävissä on useita kaukosäätimiä, voit selataksesi luettelon vaihtoehtoja napauttaa fyysistä Bluetooth-painiketta LINK BAR -laitteessa. Tehdäksesi valinnan luettelosta pidä LINK BAR -laitteen fyysistä Bluetooth-painiketta painettuna.

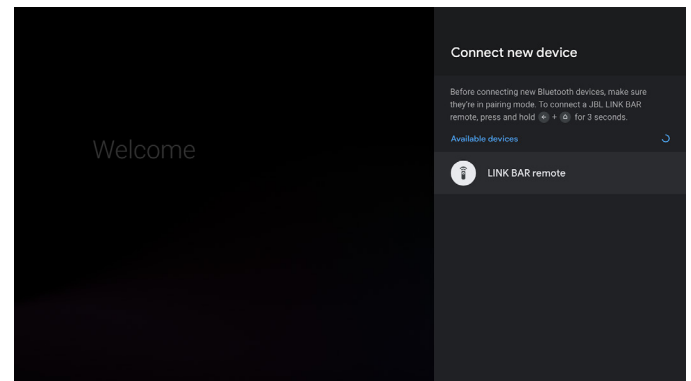

## 9 OHJELMISTOPÄIVITYS

LINK BAR -laitteen ohjelmisto päivitetään automaattisesti uusimpaan versioon, kun se on liitetty Internetiin langattoman verkon tai Ethernetin kautta. Varmista, että LINK BAR on yhdistetty internetiin.

## 10 TEHDASASETUSTEN PALAUTTAMINEN

Voit palauttaa tehtaalta ohjelmoitujen oletusasetukset Android TV -valikossa valitsemalla "Device Preference" ("Laitteasetukset") > "Reset" ("Palauta").

Kun tehdasasetusten palautus on valmis, LINK BAR sammuu ja käynnistyy uudelleen automaattisesti. Kaikki tallennetut tiedot tai asetukset poistetaan.

## 11 TEKNISET TIEDOT

### Audio/video

- Enimmäisteho: 100 W
- Taajuusvaste: 75 Hz - 20 kHz
- HDMI-videotulot: 3 (4K UHD, HDMI 2.0 -tuki)
- HDMI-videolähtö (äänen paluukanavalla): 1 (4K UHD, HDMI 2.0 -tuki)
- HDCP-versio: 2.2 ja 1.4

### Bluetooth

- Bluetooth versio: 4.2
- Bluetooth-lähettimen taajuusalue: 2402 – 2480 MHz
- Bluetooth-lähettimen teho: 9 dBm
- Bluetooth-lähettimen modulaatio: GFSK, π/4 DQPSK

### Wi-Fi

- 2.4G Wi-Fi-lähettimen taajuusalue: 2412 - 2472 MHz (2,4 GHI ISM BAND)
- 2.4G Wi-Fi-lähettimen teho: < 20 dBm
- 2.4G Wi-Fi-modulaatio: DBPSK, BPSK, CCK, QPSK, BPSK, 16 QAM
- 5G Wi-Fi-lähettimen taajuusalue: 5,15–5,35 GHz, 5,470–5,725 GHz, 5,725–5,825 GHz
- 5G Wi-Fi-lähettimen teho: <20 dBm
- 5G Wi-Fi-modulaatio: QPSK, BPSK, 16QAM, 64QAM, 256QAM
- 5.8G Langattoman lähettimen taajuusalue: 5740 – 5840 MHz
- 5.8G langattoman lähettimen teho: < 8 dBm
- 5.8G langattoman lähettimen modulaatio: GFSK

### Yleistä

- Virtalähde: 100 - 240 V ~ 50/60 Hz
- Kaiutinelementit: 2 x 20 mm (0,8") diskantti, 4 x 44 x 80 mm ovaalielementti
- Ethernet: 10/100Mbps
- Mitat (L x K x S): 1020 x 60 x 93 mm
- Nettopaino: 2,5 kg
- Kokonaispaino: 4,4kg

## 12 VIANMÄÄRITYS

Älä koskaan yritä korjata tuotetta itse. Jos sinulla on ongelmia tuotteen käytössä, tarkista seuraavat kohdat ennen kuin otat yhteyttä huoltoon.

### Miten voin nollata LINK BAR -laitteen?

- Voit nollata LINK BAR -laitteen asetusvalikon kautta. Valitse Laiteasetukset -> Nollaa.

### Mitkä ovat LINK BAR-laitteen äänitilat?

- Äänitiloja on 4, joista voit valita asetusvalikossa: Ääni ->EQ-tila:
  - a. Standard (Standardi)
  - b. Movie (Elokuvat)
  - c. Music (Musiikki)
  - d. Voice (Puhe)
 "Standard"-ääniasetus on oletusasetuksena

### Meneekö LINK BAR -laitteeni automaattisesti virransäästötilaan?

- Voit asettaa valmiustilan asetusvalikosta

### LINK BAR -laitteesta ei kuulu ääntä:

- Varmista, että LINK BAR ei ole mykistetty.
- Varmista, että olet valinnut oikean audiotulolähteen.

### Langattomasta subwooferista ei kuulu ääntä:

- Tarkista palaako subwooferin LED valkoisena. Vilkkuva LED tarkoittaa yhteyden katkeamista. Yhdistä subwoofer ja LINK BAR manuaalisesti.

### Säröinen ääni tai kaiku:

- Jos toistat ääntä TV:stä LINK BAR -laitteen kautta, varmista, että TV:n kaiutin on pois käytöstä tai mykistetty.

### Laitte ei muodosta yhteyttä LINK BAR -laitteeseen.

- Tarkista, oletko ottanut laitteen Bluetooth-toiminnon käyttöön.
- LINK BAR on jo yhdistetty toiseen Bluetooth-laitteeseen. Paina ja pidä pohjassa kauko-ohjaimen  -painiketta katkaistaksesi yhteyden ja muodostaaksesi parin uuden laitteen kanssa.

### Huono äänenlaatu yhdistetyltä Bluetooth-laitteelta:

- Bluetooth-kuuluvuus on huono. Siirrä laitetta lähemmäs LINK BAR -laitetta, tai poista este laitteen ja LINK BAR -laitteen väliltä.

### Ei vastausta äänikomentoon:

- LINK BAR -laitteen sijainnista riippuen ympäröivät olosuhteet voivat estää kaiutinta havaitsemasta äänikomentoa "Hey Google" tai "OK Google".
- Kokeile kauko-ohjainta, paina Google Assistant -painiketta  ja puhu kaukosäätimen mikrofoniiin.
- Varmista, että PrivacySwitch ei ole päällä, ja että mikrofonit eivät ole mykistettyinä.

## 13 VAATIMUSTENMUKAISUUS

### FCC/IC Säteilyaltistus -lausunto:

Tämä laite täyttää FCC/IC RSS-102-säteilyaltistusrajat, jotka on asetettu kontrolloimattomalle ympäristölle. Tämä laite tulisi asentaa ja sitä tulisi käyttää siten, että sen säteilevä antenni on vähintään 20 cm etäisyydellä kehosta.

### Huomaa:

- LINK BAR on tarkoitettu musiikin suoratoistoon. Kuluttaja voi suoratoistaa Bluetooth-ääntä kaiuttimeen. Kuluttaja voi yhdistää kaiuttimensa paikalliseen langattomaan verkkoon ja suoratoistaa musiikkia Google Chromecastilla. Lisäksi kaiutin toimii Google Homen kanssa. Tämä tuote on suunniteltu käynnistymään välittömästi ja olemaan valmiina toistamaan musiikkia hetken varoitusajalla. Tästä syystä Bluetooth- ja Wi-Fi-yhteyksien on oltava aktiivisina koko ajan, jotta varmistetaan laitteen oikea toiminta.

LINK BAR on Euroopan unionin energialainsäädännön mukainen. LINK BAR noudattaa Euroopan komission asetusta (EY) Nro 1275/2008 (HiNA ja (EU) Nro 801/2013 verkottuneina laitteina, joissa on korkeat verkon käytettävyysslaitteet ja laitteina, joissa on HiNA-toiminnot).

### Virrankulutus:

- Off-tila: ei sovellettavissa
- Valmiustila: ei sovellettavissa
- Verkkovalmiustila: ei sovellettavissa
- Aika valmiustilaan siirtymiseen: ei sovellettavissa
- Aktiivinen valmiustila: 5,5W
- Aktiivinen valmiustila: LINK BAR on kytketty langattomaan verkkoon, mutta ei tarjoa aktiivista äänitoimintoa. Kun LINK BAR on kytketty pistorasiaan riippumatta siitä, onko se mykistetty vai ei, sanat "Hei Google" tai "OK Google" ja se on automaattisesti aktiivisessa valmiustilassa. Se vastaa sinulle, jos sanon toimintosanan.

## 14 TAVARAMERKIT



Kirjoitettu Bluetooth®-merkki ja sen logo ovat rekisteröityjä tavaramerkkejä ja niiden omistaja on Bluetooth SIG, Inc. ja HARMAN International Industries, Incorporated käyttää niitä lisenssin alaisena. Muut tavaramerkit ja tuotenimet kuuluvat niiden omistajille.



Wi-Fi CERTIFIED Logo on Wi-Fi Alliancen todistusmerkki.



Google, Android, Android TV Chromecast ja muut näihin liittyvät merkit ja logot ovat Google LLC:n tavaramerkkejä.

Sisäänrakennettu Chromecast voi edellyttää tilauksia.

Google-avustaja vaatii Internet-yhteyden, eikä se ole käytettävissä tietyissä maissa tai tietyillä kielillä. Tiettyjen ominaisuuksien ja palvelujen saatavuus ja suorituskyky riippuvat laitteista, palveluista ja verkosta, eivätkä ne välttämättä ole käytettävissä kaikilla alueilla. Tiettyjen kodinlaitteiden hallinta edellyttää yhteensopivia älylaitteita. Palveluihin ja sovelluksiin saatetaan vaatia tilauksia, ja niihin voi liittyä lisäehtoja ja/tai maksuja.



Netflix on Netflix, Inc:n rekisteröity tavaramerkki



Termit HDMI ja HDMI High-Definition Multimedia Interface sekä HDMI-logo ovat HDMI Licensing Administration Inc:n rekisteröityjä tavaramerkkejä.



Valmistettu Dolby Laboratories -yhtiön myöntämällä lisenssillä. Dolby, Dolby Audio ja kaksois-D-symboli ovat Dolby Laboratoriesin tavaramerkkejä

## 15 AVOIMEN LÄHDEKOODIN LISENSITIEDOT

Tämä tuote sisältää GPL-lisensoidun avoimen lähdekoodin ohjelmiston. Lähdekoodi ja asiaankuuluvat kokoonpanotiedot ovat saatavana myös osoitteessa <http://www.jbl.com/opensource.html>. Ota milloin tahansa yhteyttä meihin osoitteeseen:

Harman Deutschland Gmb

HATT: Open Source, Gregor Krapf-Gunther, Parkring 3  
85748 Garching bei Munchen, Germany

tai sähköpostiosoitteeseen [OpenSourceSupport@Harman.com](mailto:OpenSourceSupport@Harman.com), jos sinulla on kysymyksiä tuotteessa käytettävistä avoimen lähdekoodin ohjelmistoista.



HARMAN International Industries,  
Incorporated 8500 Balboa  
Boulevard, Northridge, CA 91329  
USA  
[www.jbl.com](http://www.jbl.com)

© 2019 HARMAN International Industries, Incorporated.

Kaikki oikeudet pidätetään.

JBL on HARMAN International Industries, Incorporated -yrityksen tavaramerkki, joka on rekisteröity Yhdysvalloissa ja/tai muissa maissa. Toimintoja, teknisiä ominaisuuksia ja ulkomuotoa voidaan muuttaa ilmoituksetta.